

X20

Portable Power Bank

User Manual v1.0

Please Read This Manual Before Use And Follow Its Guidance.
Keep This Manual For Future Reference.



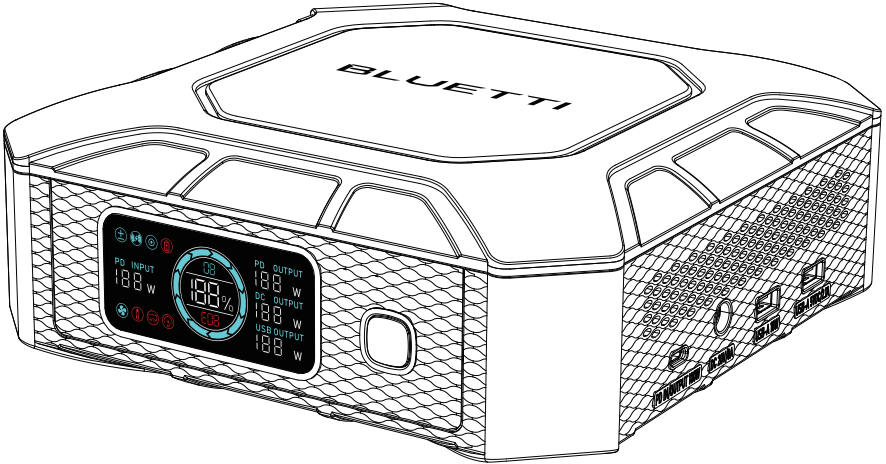

Thank You

Thank you for making BLUETTI a part of your family.

From the very beginning, BLUETTI has tried to stay true to a sustainable future through green energy storage solutions while delivering an exceptional eco-friendly experience for our homes and our world.

That's why BLUETTI makes its presence in 100+ countries and is trusted by millions of customers across the globe.



Shenzhen PowerOak Newener Co., Ltd.

F19, BLD No.1, Kaidaer, Tongsha RD No.168, Xili street, Nanshan, Shenzhen, China

Web: <https://www.bluettipower.com>

Copyright © Shenzhen PowerOak Newener Co., Ltd. All rights reserved.

No part of this document may be reproduced or transmitted in any form or by any means without the prior written consent of Shenzhen PowerOak Newener Co., Ltd.

Notice

BLUETTI's products, services, and features are subject to the agreed-upon terms and conditions during purchase. Please note that some products, services, or features described in this manual may not be available under your purchase contract. Unless otherwise specified in the contract, BLUETTI makes no representations or warranties of any kind, express or implied, with respect to the contents of this manual.

The contents of this manual are subject to change without notice. Please get the latest version from: <https://www.bluettipower.eu/pages/manuals>

If you have any questions or concerns about this manual, please contact BLUETTI support for further assistance.

About the Manual

Introduction



This manual provides information on the functionality, basic operation and safety instructions of the X20 Power Bank (hereinafter referred to as X20). **Please read and understand all instructions in this manual before use.**

Target Audience

- Technical support engineer
- End-user

Symbol Conventions

This manual uses the following symbols to highlight important information:

Symbol	Category	Description
	Danger / Warning / Attention	It indicates a hazardous situation which, if not avoided, could result in death or serious injury.
	Notice	It indicates a potentially hazardous situation which, if not avoided, could cause substantial damage to property and the environment.

Contents

1	Safety Instructions	06
2	Packing List	08
3	Product Overview	10
4	LCD Display	11
5	Operations	12
5.1	Power ON / OFF	12
5.2	Charging	12
5.3	Discharging	13
5.4	Shallow Charge Mode	13
6	Specifications	13
7	Troubleshooting	14
	Appx. 1 Abbreviations	14

1. Safety Instructions

Read this manual for instructions on the proper use and safety information for the product. The safety instructions provided herein are for illustrative purposes that include but are not limited to those listed in this manual. Actual operation shall comply with all applicable safety standards. If you have any questions, feel free to contact BLUETTI support or your local BLUETTI dealers.

Statement

To ensure a safe operation, it's crucial to observe and adhere to the following conditions:

- Always operate or store the product in the conditions specified in this manual.
- The installation and ambient conditions must comply with the requirements in the relevant international, national, or regional standards.
- Avoid unauthorized disassembly, component replacement, or modification of software codes.

BLUETTI shall not be liable for the following circumstances:

- Damage resulting from force majeure events such as earthquakes, fires, storms, floods, or mudslides.
- Damage caused by the customer's own transportation.
- Damage resulting from inadequate storage conditions as specified in the manual.
- Hardware or data damage caused by customer negligence, improper operation, or intentional actions.
- System damage caused by third parties or customers, including but not limited to improper handling and installation not in accordance with the instructions in this manual.
- Damage caused by adjustments, changes, or removal of labels in violation of this manual.

 **WARNING** - Follow these guidelines for proper operation.

- Do not install, use and maintain the product in adverse weather conditions such as lightning, rain, snow and strong breezes (including but not limited to handling and operating the product, plugging and unplugging signal connections to outdoor facilities, working at height, outdoor installations, etc.).
- Always turn off the power source before starting any electrical work.
- Do not clean the product with water.
- Do not disassemble the product on your own.
- Regularly inspect the product and its accessories for damage or deterioration.
- If the product's shell is cracked, do not use it and contact BLUETTI support or your local BLUETTI dealers.

- In case of fire, use only a dry powder fire extinguisher appropriate for the product.
- In case of fire, EVACUATE the building or affected area immediately. Activate the closest FIRE ALARM system and CALL your local emergency phone number.
- Use genuine cables and accessories provided by BLUETTI to reduce the risk of fire, electric shock, or injury to persons.
- Keep the product away from heat resources or high temperatures, and do not expose it to direct sunlight.
- Do not store the product with flammable liquids, gases, or explosive materials.
- Make sure the area where you are using the product is well ventilated and spacious.
- Do not block or cover the vents of the product as this may cause irreversible damage to it.
- Use the product for its intended purpose and avoid stacking objects on top of it during storage or use.
- In case of malfunction, turn off the product immediately and contact BLUETTI support or your local BLUETTI dealers if this manual cannot adequately explain the malfunction to you.
- Do not place the product on an unstable or inclined surface.
- Do not insert foreign objects into any port and vent of the product.
- Keep the product out of the reach of children and pets.

Comply with applicable laws and regulations.

- The transportation, wiring, and maintenance shall comply with all applicable laws, regulations, and standards.
- User-provided materials and tools required shall meet the requirements specified in applicable laws, regulations, and relevant standards.

Storage Instructions

- When the SoC drops to 5%, please charge the product immediately.
- Before storing the product, charge it to 40% to 60% SoC to keep it in optimal condition. In addition, power off the product and disconnect all electrical connections from it.
- Store the product in a cool and dry place, keeping it away from flammable or combustible materials and gases.
- The product can be safely stored within a temperature range of -20°C to 40°C (-4°F to 104°F). However, if the storage duration exceeds one month, it's recommended to maintain an ideal storage temperature of around 30°C (86°F).
- Fully cycle the product every 3 months to maintain the battery's health. It's NOT recommended to store the product for extended periods of time, as it may affect its performance and overall lifespan.



 If the SoC drops to 0 (during storage or upon startup), take the following actions to safely restart the product:

- Shut down immediately.
- Charge within 48 hours.
- Keep it at an ambient temperature of 5°C to 35°C (41°F to 95°F) for 24 hours before charging. It's recommended to charge the product via an AC source.

2. Packing List

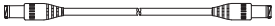
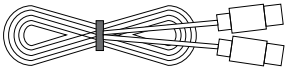
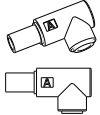
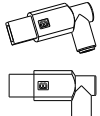
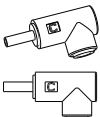
Standard Packaging

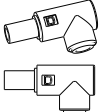
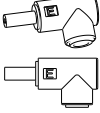
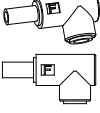
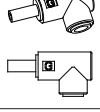
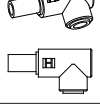
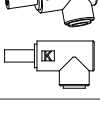
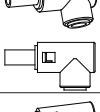
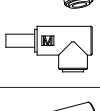
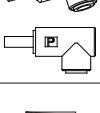
No.	Item	Picture	Qty.
1	X20 Portable Power Bank		1
2	20V/8A MAX. DC Power Cable (DC093-DC5525, 1m/3.28ft)		1
3	20V/5A MAX. USB-C to USB-C Cable (1m / 3.28ft)		1
4	DC 7.9*5.6*0.9 (FOR Lenovo / IBM)		1
5	DC 11*4.5 (FOR Lenovo square head)		1
6	DC 4.0*1.7 (FOR Lenovo)		1

No.	Item	Picture	Qty.
7	DC 7.4*5.0*0.6 (FOR DELL)		1
8	DC 5.5*2.1 (FOR ACER)		1
9	DC 6.5*4.4 (FOR Samsung / Sony)		1
10	DC 5.0*1.0 (FOR Samsung/ Sony)		1
11	DC 7.4*5.0*0.6 (FOR HP)		1
12	DC 5.5*1.7 (FOR ACER)		1
13	DC 6.0*3.7*0.6 (FOR ASUS)		1
14	DC 5.5*2.5 (Universal type)		1
15	DC 4.5*3.0*0.6 (FOR HP)		1
16	User Manual		

3. Product Overview

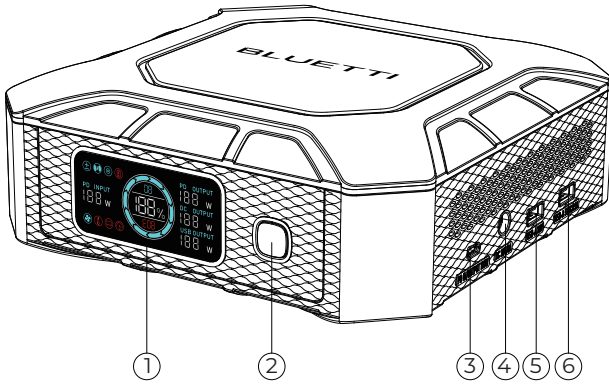

① LCD Display

② Power Button*

③ Bidirectional USB-C Port (Input & Output)

④ DC093 Port

⑤ 18W USB-A Port

⑥ 10.5W USB-A Port

* Its indicator stays steady green when powered on and flashes green while charging.

4. LCD Display

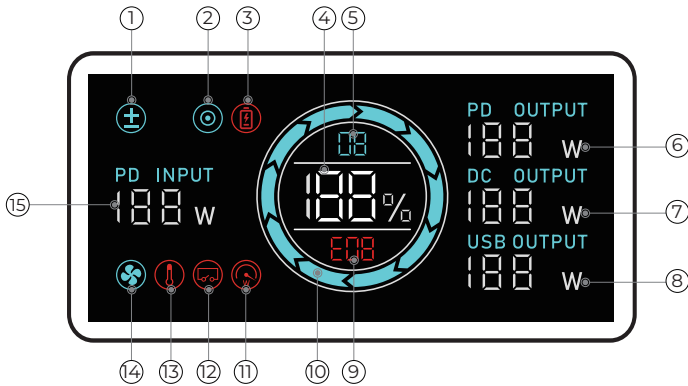

LCD Instructions

No.	Icon	Description
①	Shallow Charge Mode	The Shallow Charge Mode is enabled to protect the battery.
②	DC Output	The DC093 port is active.
③	Low Battery Alert	The SoC drops below 5%.
④	Battery Capacity (SoC)	The remaining battery capacity.
⑤	Software Version	After startup, it displays for 3 seconds and then disappears.
⑥	USB-C Output Power	The real-time USB-C output.
⑦	DC Output Power	The real-time DC093 port output.
⑧	USB-A Output Power	The real-time total USB-A output.
⑨	Error Code	When there's a fault, it displays an error code 3 seconds after startup; otherwise, it remains blank.
⑩	Battery State of Charge (SoC)	Each bar represents 10%.
⑪	Overload Alert	The X20 is overloaded.
⑫	Short Circuit Alert	The X20 has a short circuit.
⑬	Temperature Abnormal Alert	The temperature inside the product is too high or too low. Wait for it to return to normal.
⑭	Fan Status	The fan is activated when the product's temperature is high.
⑮	USB-C Input Power	The total input power.

Note: To clear the short circuit and overload icons, remove all loads, then press the power button when the display is on.

5. Operations

5.1 Power ON / OFF

- **Power on:** Press and hold the power button for 3 seconds until the display and indicator light up. When the X20 is on and the display is off, press the power button once to turn it on.
- **Power off:** Press and hold the power button for 3 seconds until the display and indicator turn off.

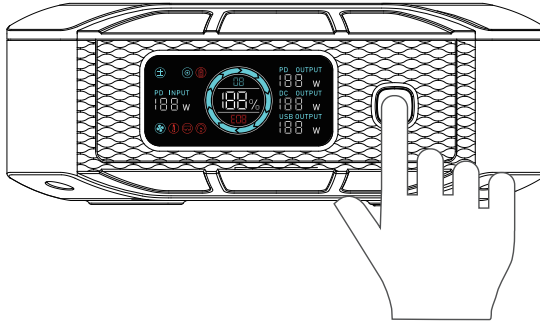

Note: One-minute automatic shutdown with no output

5.2 Charging

Plug the X20 into a standard wall outlet using the provided USB-C cable and adapter. Once it's fully charged, the X20 automatically stops charging to prevent overcharging.



Adapter	Recharging Time
65W Adapter	About 3 hours
100W Adapter	About 2 hours

Note:

- The above charging time is based on PD3.0 protocol.
- While charging, the X20 cannot be turned off using the power button.
- If the X20 is fully charged and the adapter is connected, it will only recharge when the SoC falls below 95%.

5.3 Discharging

The X20 includes a USB-C port, 2 USB-A ports, and a 20V DC port to power your various devices.

5.4 Shallow Charge Mode

While the X20 device is connected to a charger for charging and being used at the same time, its SoC will be intelligently maintained in the 60% to 70% power range in order to effectively extend battery life.

To activate this mode, press the power button three times while the product is on. The (⊕) appears.

To deactivate this mode, press the power button three times, restart the product, or unplug the adapter. The (⊕) disappears.

6. Specifications

Item	Specs
Battery Capacity	153.6Wh / 12Ah
Cell Type	LFP
Weight	Approx. 2.3kg / 5.07lbs
Dimensions (L × W × H)	205mm × 205mm × 77mm / 8.07in × 8.07in × 3.03in
Charging Temperature	0°C to 40°C / 32°F to 104°F
Discharging Temperature	-20°C to 40°C / -4°F to 104°F
Storage Temperature	-20°C to 40°C / -4°F to 104°F
Working Humidity	10% to 90%
Noise	45dB
DC Output	
DC093 Port	20VDC, 8A, 160W Max.
USB-A	5VDC, 2.1A, 10.5W Max.
USB-A (QC 3.0)	5VDC, 3A; 9VDC, 2A; 12VDC, 1.5A; 18W Max.
USB-C (PD3.0 / QC3.0+ / SCP / FCP / AFC)	5V / 9V / 12V / 15V / 20VDC, 3A; 20VDC / 5A (eMarker chip built-in)
DC Input	
Interface	USB-C
Power	100W Max.
Current	5A Max.
Voltage	5V to 20V

7. Troubleshooting

The error code appears on the display when the product malfunctions. Please refer to the table below for helpful guidance.

Error Code	Description	Troubleshooting
E01 / E06	USB-C port cannot be used for discharging.	Restart
E02 / E07	DC093 port cannot be used for discharging.	Restart
E03 / E09	USB-A ports cannot be used for discharging.	Restart
E04 / E05 / E08 / E10	X20 cannot charge and discharge.	Restart
E11	X20 fails to supply power.	Restart
Others	/	Please contact BLUETTI support for assistance.

Appx. 1 Abbreviations

- DC: Direct Current
- PD: Power Delivery
- SoC: State of Charge

X20

Tragbare Powerbank

Benutzerhandbuch v1.0

Studieren Sie dieses Handbuch vor Gebrauch und beachten Sie die darin enthaltenen Hinweise.

Bewahren Sie dieses Handbuch zum späteren Nachschlagen auf.



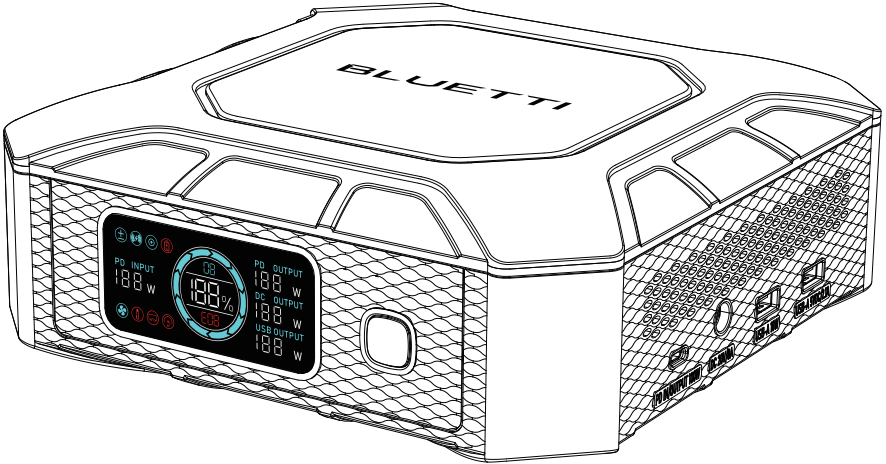

Vielen Dank

Danke, dass Sie BLUETTI in den Kreis Ihrer Familie aufgenommen haben.

BLUETTI engagiert sich von jeher für eine nachhaltige Zukunft – mit außergewöhnlich umweltfreundlichen Energiespeicherlösungen, von denen nicht nur Haushalte, sondern wir alle profitieren.

Aus diesem Grund wird BLUETTI in mehr als 100 Ländern gerne genutzt und genießt das Vertrauen von Millionen Kunden auf der ganzen Welt.



Shenzhen PowerOak Newener Co., Ltd.

Adresse: F19, BLD No.1, Kaidaer, Tongsha Rd No.168, Xili Street, Nanshan, Shenzhen, China

Internet: <https://www.bluettipower.com>

Copyright © Shenzhen PowerOak Newener Co., Ltd. Alle Rechte vorbehalten.

Kein Teil dieses Dokuments darf ohne vorherige schriftliche Zustimmung von Shenzhen PowerOak Newener Co. in irgendeiner Form oder mit irgendwelchen Mitteln vervielfältigt oder übertragen werden.

Hinweis

Für die Produkte, Dienstleistungen und Funktionen von BLUETTI gelten die beim Kauf vereinbarten Bedingungen. Bitte beachten Sie, dass einige der in diesem Handbuch beschriebenen Produkte, Dienstleistungen oder Funktionen möglicherweise nicht im Rahmen Ihres Kaufvertrags verfügbar sind. Sofern im Vertrag nicht anders angegeben, gibt BLUETTI keine ausdrücklichen oder stillschweigenden Zusicherungen oder Garantien in Bezug auf den Inhalt dieses Handbuchs.

Der Inhalt dieses Handbuchs kann ohne vorherige Ankündigung geändert werden. Hier können Sie die neueste Version herunterladen:

<https://www.bluettipower.eu/pages/manuals>

Wenn Sie Fragen oder Bedenken bezüglich dieses Handbuchs haben, wenden Sie sich an den BLUETTI Support, um Unterstützung zu erhalten.

Über dieses Handbuch

Einleitung



Dieses Handbuch enthält Informationen über die Funktionsweise, den grundlegenden Betrieb und die Sicherheitshinweise der X20 Powerbank (im Folgenden als X20 bezeichnet). Bitte lesen Sie vor der Benutzung alle Anweisungen in dieser Anleitung.

Zielgruppe

- Mitarbeiter des technischen Supports
- Endbenutzer

Gebäuchliche Symbole

In diesem Handbuch werden die folgenden Symbole verwendet, um wichtige Informationen hervorzuheben:

Symbol	Kategorie	Beschreibung
	Gefahr/Warnung/ Achtung	Dieses Symbol weist auf eine gefährliche Situation hin, die, wenn sie nicht vermieden wird, zum Tod oder zu schweren Verletzungen führen kann.
	Hinweis	Dieses Symbol weist auf eine potenziell gefährliche Situation hin, die, wenn sie nicht vermieden wird, zu erheblichen Sach- und Umweltschäden führen kann.

Inhalt

1	Sicherheitshinweise	20
2	Packliste	22
3	Produktübersicht	24
4	LCD-Anzeige	25
5	Bedienung	26
5.1	Ein-/Ausschalten	26
5.2	Laden	26
5.3	Entladen	27
5.4	Schonlademodus	27
6	Technische Daten	27
7	Fehlerbehebung	28
	Anhang 1 Abkürzungen	28

1. Sicherheitshinweise

Studieren Sie dieses Handbuch, um sich über den vorschriftsmäßigen Gebrauch des Produkts und diesbezügliche Sicherheitshinweise zu informieren. Die darin aufgeführten Sicherheitsanforderungen dienen der Veranschaulichung, erheben jedoch keinen Anspruch auf Vollständigkeit. Der tatsächliche Betrieb muss allen geltenden Sicherheitsnormen entsprechen. Bei Fragen wenden Sie sich bitte an den BLUETTI Support oder an Ihren BLUETTI Händler.

Erklärung

Zur Gewährleistung eines sicheren Betriebs müssen die folgenden Bedingungen beachtet und eingehalten werden:

- Betreiben oder lagern Sie dieses Produkt stets unter den in dieser Anleitung genannten Bedingungen.
- Die Installations- und Umgebungsbedingungen müssen den Anforderungen der einschlägigen internationalen, nationalen oder regionalen Normen entsprechen.
- Vermeiden Sie die unbefugte Demontage, den unbefugten Austausch von Bauteilen und die unbefugte Änderung von Softwarecodes.

BLUETTI haftet nicht für die folgenden Umstände:

- Schäden durch Ereignisse höherer Gewalt wie Erdbeben, Brände, Stürme, Überschwemmungen oder Erdbeben.
- Schäden, die durch den kundenseitigen Transport verursacht wurden.
- Schäden, die auf unzureichende Lagerungsbedingungen gemäß den Angaben im Handbuch zurückzuführen sind.
- Hardware- oder Datenschäden, die durch Fahrlässigkeit des Kunden, unsachgemäße Bedienung oder vorsätzliche Handlungen verursacht wurden.
- Systemschäden, die durch Dritte oder Kunden verursacht wurden, einschließlich, aber nicht beschränkt auf unsachgemäße Handhabung und Installation, die nicht den Anweisungen in diesem Handbuch entsprechen.
- Schäden aufgrund von Anpassungen, Änderungen oder das Entfernen von Etiketten, wenn dies gegen dieses Handbuch verstößt.

⚠ WARNUNG – Befolgen Sie diese Richtlinien, um einen ordnungsgemäßen Betrieb sicherzustellen.

- Installieren, verwenden und warten Sie das Produkt nicht bei ungünstigen Wetterbedingungen wie Gewitter, Regen, Schnee und starkem Wind. (Dies gilt unter anderem für die Handhabung und Bedienung des Produkts, das Anschließen und Trennen von Signalverbindungen zu Außenanlagen, Arbeiten in der Höhe, Installationen im Freien usw.).
- Schalten Sie vor Arbeiten an der Elektrik stets den Strom ab.
- Reinigen Sie das Produkt nicht mit Wasser.
- Zerlegen Sie das Produkt nicht selbst.
- Untersuchen Sie das Produkt und sein Zubehör regelmäßig auf Beschädigungen oder Verschleißerscheinungen.
- Wenn das Gehäuse des Produkts Risse aufweist, nehmen Sie es nicht in Gebrauch. Wenden Sie sich an den BLUETTI Support oder an Ihren BLUETTI Händler.

- Verwenden Sie im Brandfall ausschließlich einen für das Produkt geeigneten Trockenlöscher.
- Evakuieren Sie im Falle eines Brandes das Gebäude bzw. den betroffenen Bereich umgehend. Aktivieren Sie den nächstgelegenen FEUERMELDER und wählen Sie die lokale Notrufnummer.
- Verwenden Sie die von BLUETTI gelieferten Originalkabel und Zubehörteile, um die Gefahr von Bränden, Stromschlägen oder Verletzungen zu verringern.
- Halten Sie das Produkt von Wärmequellen oder hohen Temperaturen fern und setzen Sie es nicht dem direkten Sonnenlicht aus.
- Bewahren Sie das Produkt nicht zusammen mit brennbaren Flüssigkeiten, Gasen oder explosiven Materialien auf.
- Vergewissern Sie sich, dass der Bereich, in dem Sie das Produkt verwenden, gut belüftet ist und ausreichend Platz bietet.
- Die Lüftungsöffnungen des Produkts dürfen nicht blockiert oder abgedeckt werden, da dies zu irreversiblen Schäden führen kann.
- Verwenden Sie das Produkt für den vorgesehenen Zweck und stapeln Sie keine Gegenstände während der Lagerung oder Verwendung darauf.
- Schalten Sie das Produkt bei einer Störung sofort aus. Kontaktieren Sie zudem den BLUETTI Support oder Ihren BLUETTI Händler, wenn die vorliegende Anleitung keine ausreichende Erklärung liefert.
- Stellen Sie das Produkt nicht auf eine instabile oder schräge Fläche.
- Stecken Sie keine Fremdkörper in die Öffnungen und Belüftungsöffnungen des Produkts.
- Bewahren Sie das Produkt außerhalb der Reichweite von Kindern und Haustieren auf.

 Halten Sie die geltenden Gesetze und Vorschriften ein.

- Transport, Verdrahtung und Wartung müssen allen geltenden Gesetzen, Vorschriften und Normen entsprechen.
- Benutzerseitig bereitgestellte Materialien und Werkzeuge müssen den Anforderungen der geltenden Gesetze, Vorschriften und einschlägigen Normen entsprechen.

Aufbewahrungshinweise



- Wenn der Ladezustand auf 5 % fällt, laden Sie das Produkt umgehend auf.
- Laden Sie das Produkt vor der Lagerung auf einen Ladezustand von 40 bis 60 % auf, um es in optimalem Zustand zu halten. Schalten Sie außerdem das Produkt aus und trennen Sie alle elektrischen Verbindungen vom Produkt.
- Lagern Sie das Produkt an einem kühlen und trockenen Ort und halten Sie es von entflammaren oder brennbaren Materialien und Gasen fern.
- Das Produkt kann bei Temperaturen zwischen -20 und 40 °C sicher gelagert werden. Bei einer Lagerdauer von mehr als einem Monat wird jedoch empfohlen, eine ideale Lagertemperatur von etwa 30 °C bereitzustellen.
- Lassen Sie das Produkt alle 3 Monate einen Kompletzyklus absolvieren, um die Batterie zu pflegen. Es wird davon abgeraten, das Produkt über einen längeren Zeitraum zu lagern, da dies seine Leistung und Gesamtlebensdauer beeinträchtigen kann.



 Wenn der Ladezustand auf 0 fällt (während der Lagerung oder beim Einschalten), ergreifen Sie die folgenden Maßnahmen für einen sicheren Neustart des Produkts:

- Schalten Sie das Gerät umgehend ab.
- Laden Sie das Gerät innerhalb von 48 Stunden.
- Sorgen Sie vor dem Aufladen 24 Stunden lang für eine Umgebungstemperatur von 5 bis 35 °C. Es wird empfohlen, das Produkt an einer Wechselstromquelle zu laden.

2. Packliste

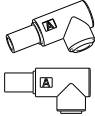
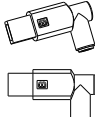
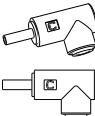
Standardpaket

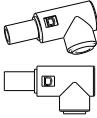
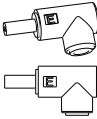
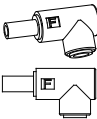
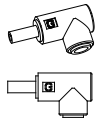
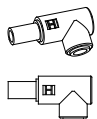
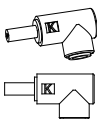
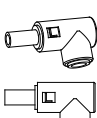
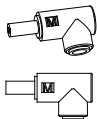
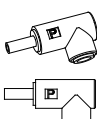
Nr.	Artikel	Bild	Anz.
1	X20 Tragbare Powerbank		1
2	MAX. 20 V/8 A DC-Netzkabel (DC093-DC5525, 1 m)		1
3	MAX. 20 V/5 A USB-C-zu-USB-C-Kabel (1 m)		1
4	DC 7,9*5,6*0,9 (FÜR Lenovo/IBM)		1
5	DC 11*4,5 (FÜR eckigen Lenovo Stecker)		1
6	DC 4,0*1,7 (FÜR Lenovo)		1

Nr.	Artikel	Bild	Anz.
7	DC 7,4*5,0*0,6 (FÜR DELL)		1
8	DC 5,5*2,1 (FÜR ACER)		1
9	DC 6,5*4,4 (FÜR Samsung/Sony)		1
10	DC 5,0*1,0 (Für Samsung/Sony)		1
11	DC 7,4*5,0*0,6 (FÜR HP)		1
12	DC 5,5*1,7 (FÜR ACER)		1
13	DC 6,0*3,7*0,6 (FÜR ASUS)		1
14	DC 5,5*2,5 (Universaltyp)		1
15	DC 4,5*3,0*0,6 (FÜR HP)		1
16	Benutzerhandbuch		

3. Produktübersicht

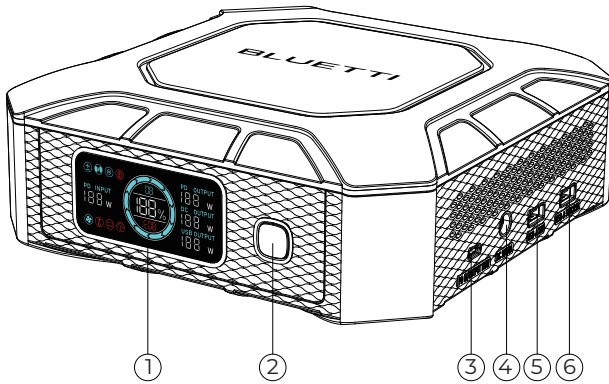

① LCD-Anzeige

② Ein/Aus-Taste*

③ Bidirektionaler USB-C-Anschluss

(Eingang und Ausgang)

④ DC093-Anschluss

⑤ 18-W-USB-A-Anschluss

⑥ 10,5-W-USB-A-Anschluss

* Die Anzeige leuchtet grün, wenn das Produkt eingeschaltet ist. Bei einem Ladevorgang blinkt sie grün.

4. LCD-Anzeige

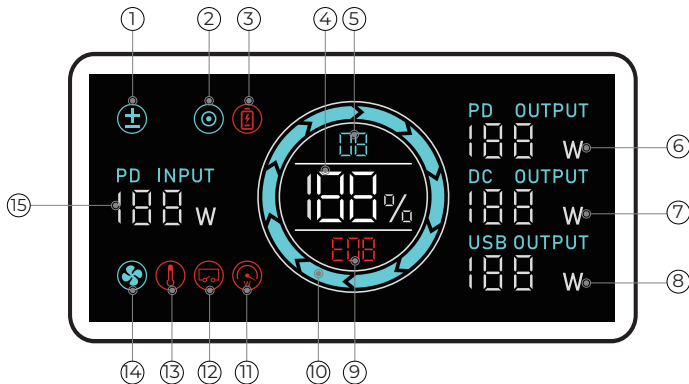

LCD-Hinweise

Nr.	Symbol	Beschreibung
①	Schonlademodus	Der Schonlademodus ist zum Schutz der Batterie aktiviert.
②	DC-Ausgang	Der DC093-Anschluss ist aktiv.
③	Warnung bei niedrigem Batteriestand	Die Ladezustand sinkt unter 5 %.
④	Batteriekapazität (Ladezustand)	Die verbleibende Batteriekapazität.
⑤	Softwareversion	Sie wird nach dem Einschalten 3 Sekunden lang angezeigt und dann ausgeblendet.
⑥	USB-C-Ausgangsleistung	Der Echtzeit-USB-C-Ausgang.
⑦	DC-Ausgangsleistung	Der Ausgang des DC093-Anschlusses in Echtzeit.
⑧	USB-A-Ausgangsleistung	Die Gesamtleistung des USB-A-Ausgangs in Echtzeit.
⑨	Fehlercode	Bei einer Störung wird nach dem Einschalten 3 Sekunden lang ein Fehlercode angezeigt, ansonsten bleibt die Anzeige leer.
⑩	Ladezustand der Batterie (SoC)	Jeder Balken entspricht 10 %.
⑪	Alarm bei Überlastung	Die X20 ist überlastet.
⑫	Kurzschlussalarm	Die X20 hat einen Kurzschluss.
⑬	Alarm bei ungewöhnlicher Temperatur	Die Temperatur im Inneren des Produkts ist zu hoch oder zu niedrig. Warten Sie, bis es sich wieder normalisiert hat.
⑭	Lüfterstatus	Der Lüfter wird aktiviert, wenn die Temperatur des Produkts hoch ist.
⑮	USB-C-Eingangsleistung	Die gesamte Eingangsleistung.

Hinweis: Um die Symbole für Kurzschluss und Überlastung zu löschen, trennen Sie alle Lasten und drücken Sie die Ein/Aus-Taste, wenn die Anzeige eingeschaltet ist.

5. Bedienung

5.1 Ein-/Ausschalten

- **Einschalten:** Halten Sie die Ein/Aus-Taste 3 Sekunden lang gedrückt, bis die Anzeige aufleuchtet. Wenn die X20 eingeschaltet und die Anzeige ausgeschaltet ist, drücken Sie die Ein/Aus-Taste einmal.
- **Ausschalten:** Drücken und halten Sie die Ein/Aus-Taste 3 Sekunden lang, bis sich die Anzeige ausschaltet.

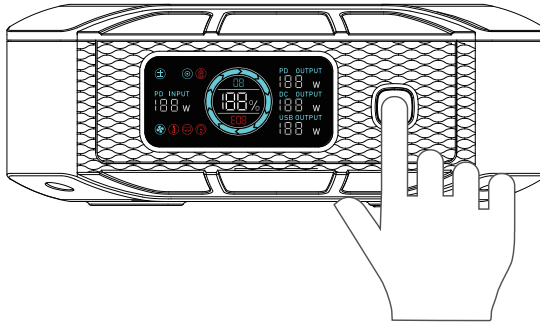

Hinweis: Automatische Abschaltung für eine Minute ohne Ausgangsleistung

5.2 Laden

Schließen Sie die X20 mit dem mitgelieferten USB-C-Kabel und -Adapter an eine handelsübliche Haushaltssteckdose an. Sobald sie vollständig aufgeladen ist, stoppt die X20 automatisch den Ladevorgang, um eine Überladung zu vermeiden.

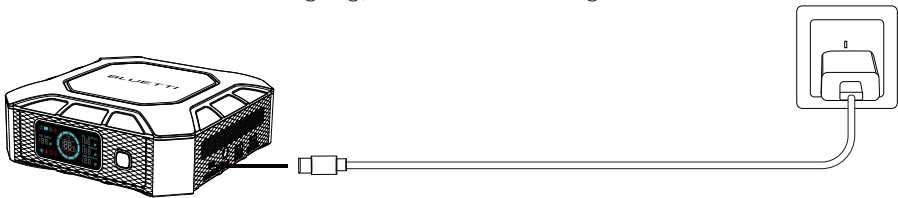

Adapter	Aufladezeit
65-W-Adapter	Etwa 3 Stunden
100-W-Adapter	Etwa 2 Stunden

Hinweis:

- Die oben genannte Ladezeit basiert auf dem PD3.0-Protokoll.
- Während des Ladevorgangs kann die X20 nicht mit der Ein/Aus-Taste ausgeschaltet werden.
- Wenn die X20 vollständig aufgeladen und der Adapter angeschlossen ist, wird sie erst ab einem Ladezustand unter 95 % aufgeladen.

5.3 Entladen

Die X20 verfügt über einen USB-C-Anschluss, 2 USB-A-Anschlüsse und einen 20-V-DC-Anschluss für die Stromversorgung Ihrer verschiedenen Geräte.

5.4 Schonlademodus

Wenn das X20-Gerät zum Laden an ein Ladegerät angeschlossen ist und gleichzeitig verwendet wird, wird sein Ladezustand intelligent im Leistungsbereich zwischen 60 % und 70 % gehalten, um die Batterielebensdauer effektiv zu verlängern.

Um diesen Modus zu aktivieren, drücken Sie dreimal die Ein/Aus-Taste, während das Gerät in Betrieb ist. Das Symbol (\oplus) wird angezeigt.

Um diesen Modus zu deaktivieren, drücken Sie dreimal die Ein/Aus-Taste, starten Sie das Gerät neu oder trennen Sie den Adapter. Das Symbol (\oplus) wird ausgeblendet.

6. Technische Daten

Artikel	Spezifikationen
Batteriekapazität	153,6 Wh/12 Ah
Zellentyp	LFP
Gewicht	Ca. 2,3 kg
Abmessungen (L × B × H)	205 mm × 205 mm × 77 mm
Ladetemperatur	0 °C bis 40 °C
Entladetemperatur	-20 °C bis 40 °C
Aufbewahrungstemperatur	-20 °C bis 40 °C
Luftfeuchtigkeit im Betrieb	10 % bis 90 %
Lärmschall	45 dB
DC-Ausgang	
DC093-Anschluss	Max. 20 VDC, 8 A, 160 W
USB-A	Max. 5 VDC, 2,1 A, 10,5 W
USB-A (QC 3.0)	Max. 5 VDC, 3 A; 9 VDC, 2 A; 12 VDC, 1,5 A; 18 W
USB-C (PD3.0/QC3.0+/SCP/FCP/AFC)	5 V/9 V/12 V/15 V/20 VDC, 3 A; 20 VDC/5 A (integrierter eMarker-Chip)
DC-Eingang	
Schnittstelle	USB-C
Leistung	Max. 100 W
Strom	Max. 5 A
Spannung	5 V bis 20 V

7. Fehlerbehebung

Der Fehlercode wird angezeigt, wenn das Produkt eine Fehlfunktion aufweist. In der nachstehenden Tabelle finden Sie nützliche Hinweise.

Fehlercode	Beschreibung	Fehlerbehebung
E01/E06	Der USB-C-Anschluss kann nicht zum Entladen verwendet werden.	Neustart
E02/E07	Der DC093-Anschluss kann nicht zum Entladen verwendet werden.	Neustart
E03/E09	USB-A-Anschlüsse können nicht zum Entladen verwendet werden.	Neustart
E04/E05/E08/E10	Die X20 kann nicht gleichzeitig ge- und entladen werden.	Neustart
E11	Die X20 liefert keinen Strom.	Neustart
Sonstige	/	Wenden Sie sich bitte an den BLUETTI Support, um Unterstützung zu erhalten.

Anhang 1 Abkürzungen

- DC: Gleichstrom (Direct Current)
- PD: Leistungsabgabe (Power Delivery)
- SoC: Ladezustand (State of Charge)

For more information, please visit:



@ BLUETTI Support
@ BLUETTI Official



DE: @Bluetti Deutschland
UK: @Bluetti United Kingdom



DE: @bluetti_de
UK: @bluetti_uk

EU REP

Company: POWEROAK GmbH
Address: Lise-Meitner-Str. 14 28816
Stuhr Germany
Email: sale-de@bluettipower.com

UK REP

Company: POWEROAK ENERGY UK CO.,LTD
Address: Unit 2 NorthGate, Bolsover Business Park,
Woodhouse Lane Chesterfield England, S44 6BD
Email: sale-uk@bluettipower.com

Customer Service(DE)

Tel: **+49 8006 273016**
Service Hours: Monday to Friday
9:00 - 17:00 (local time)

Customer Service(UK)

Tel: **+44 8000 472906**
Service Hours: Monday to Friday 9:00 - 17:00
(local time)

SHENZHEN POWEROAK NEWENER CO., LTD.

Address: F19, BLD No.1, Kaidaer, Tongsha Rd No.168, Xili Street,
Nanshan, Shenzhen, China



Warranty Card

Manufacture Date

Sale Date

File No.

Manufacturer

Warranty Instructions

1. 24-months warranty
2. After-Sale-Service mailbox: sale-eu@bluettipower.com
3. Following situations will go against the warranty terms:
 - A. Any problems, malfunction or damages due to incorrect using methods or caused by unauthorized disassembly or repair.
 - B. The damage caused by force majeure, fire and other extreme abnormal conditions.
 - C. Without the warranty card or the card records is not clear, complete, or without the sales company seal



Certificate

Inspector: _____

QC: _____

Just Power On

P/N:17.0303.0785-00A0